



**ELKUME** e.U.

Ihr Partner für Haus- und Industrie Heiztechnik

# Atol - Horizontal Gliederheizkörper

## Horizontales Designerstück

Horizontal montierte Atol-Stahl säulenheizkörper bieten eine passende Design-Alternative zu Standard-Wandheizungen. Die horizontal angeordneten Säulen sind sowohl elegant als auch luftig und ergänzen das Interieur mit einem weiteren ästhetischen Element, das Sie gleichzeitig warm hält.

Das Atol Horizontal-Sortiment bietet Zweirohr-ATCH 2- oder Dreirohr-ATCH 3-Modelle mit einer maximalen Höhe von 720 mm und einer Länge von 2000 mm. Die Heizkörper sind in verschiedenen Farben nach ISAN-Farbcode oder RAL-Grundfarbkarte erhältlich.

### Merkmale

- Elegante Heizkörper mit glatter Oberfläche .
- Abgerundete Kanten zur Minimierung der Verletzungsgefahr
- Einfache Wartung und Reinigung
- Hohe Heizleistung

### Grundlegende Spezifikationen

Modelle: ATCH 2, ATCH 3

Länge: 1000, 1200, 1500, 1800, 2000 mm

Höhe: 260 -720 mm in 46 mm Schritten (5-15 Elemente)

ATCH 2



ATCH 3

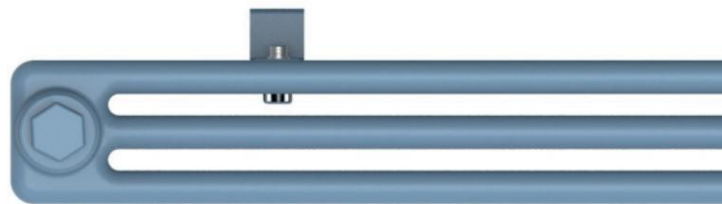

### Technische Details

Material	Stahlrohre Durchmesser 25 mm Dicke 1,25 mm
max. Betriebsüberdruck	1 MPa (10bar)
max. Betriebstemperatur	95 Grad
Grundfarbe	schneeweiß RAL 9016
Verbindungsgewinde	G1/2"
Höhe eines Elements	46 mm +/- 1,5 %

## Länge, Anschlussabstand, (UV, VU, XV, YU), Breite, Temperaturexponent, Wasservolumen, Gewicht

Kühlertyp	Länge L [mm]	Verbindungsabstand A1* [mm]	Breite B [mm]	Heizleistung 75/65/20 °C 1 Element [W]	Heizleistung 55/45/20 °C 1 Element [W]	Exponent der Temperatur n [-]	Wasservolumen 1 Element [l]	Gewicht 1 Element [kg]
<b>ATCH 2</b>	1 000	930	66	71,7	37,5	1,27	0,97	1,49
	1 200	1130	66	85,7	44,3	1,29	1,13	1,78
	1 500	1 430	66	107,1	55,1	1,3	1,37	2,21
	1 800	1 730	66	129	66,1	1,31	1,61	2,65
	2 000	1 930	66	144	73,7	1,31	1,77	2,94
<b>ATCH 3</b>	1 000	930	107	98,6	51,8	1,26	1,43	2,38
	1 200	1130	107	117,7	61,2	1,28	1,67	2,82
	1 500	1 430	107	146,7	75,5	1,3	2,03	3,47
	1 800	1 730	107	176,4	89,4	1,33	2,39	4,13
	2 000	1 930	107	196,6	100,2	1,32	2,62	4,56

\* für die Anschlussmöglichkeiten UV, VU, XV und YU

## Anzahl Elemente, Höhe, Anschlussabstand (JK, NP, JP, NK)

Anzahl Elemente N [Stk]	5	6	7	8	9	10	11	12	13	14	...
Heizkörperhöhe H [mm]	260	306	352	398	444	490	536	582	628	674	720
Anschlussabstand A2* [mm]	184	230	276	322	368	414	460	506	552	598	644

\* für die Anschlussmöglichkeiten JK, NP, JP und NK

## Maßzeichnung

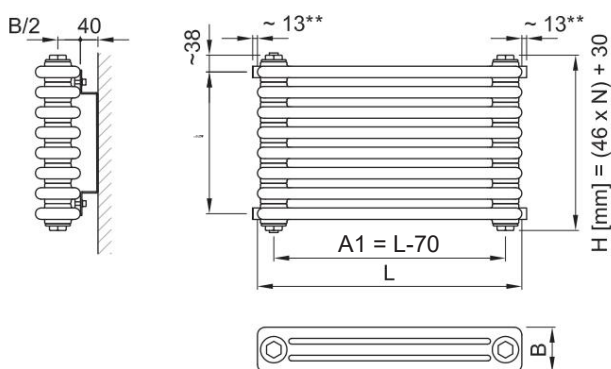

L - Länge [mm], H Höhe [mm], A Anschlussabstand [mm], N Anzahl Elemente [Stk] \*\* gilt für Modelle mit Kupplungsmuffe

## Montage Montage

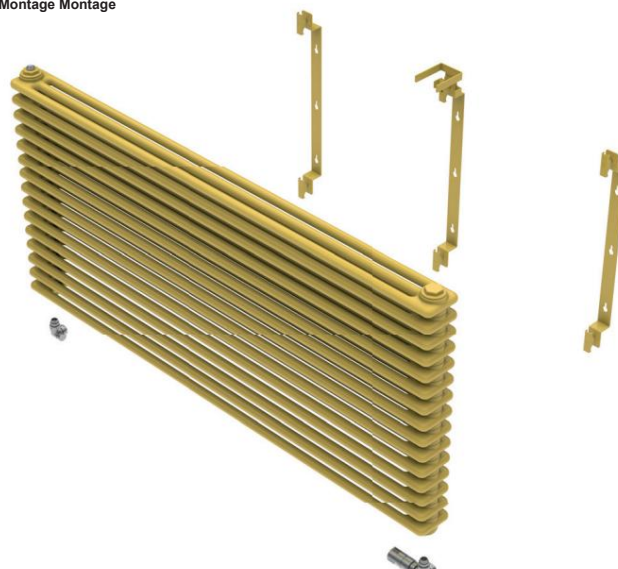

L = 1000, 1200 2x Halterung, L = 1 500, 1 800, 2 000 mm 3x Wandhalterung  
Anschlussbeschläge sind nicht im Lieferumfang des Heizgerätes enthalten.

## Anschlussmöglichkeiten

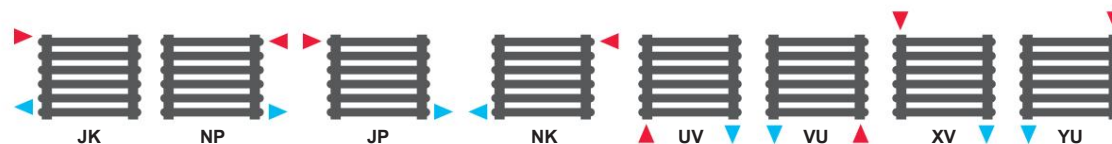

## Thermostat-Set

### Eckig – Triax



Illustrationsbild

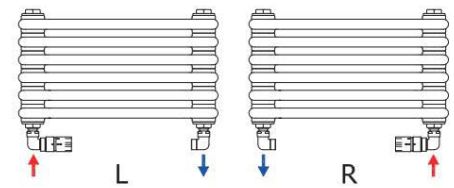

Packungs-Nr. 101L / weiß / links / Code: O37BUCL101 Pack-

Nr. 101R / weiß / rechts / Code: O37BUCR101 Anschluss an Kupferrohre Ø 15 mm Thermostatkopf / weiß Thermostat-Eckventil und Rücklaufverschraubung / weiß Klemmverschraubungen für Kupferrohre / chrom

Packungs-Nr. 103L / Chrom / Links / Code: O37CUCL103

Pack-Nr. 103R / chrom / rechts / Code: O37CUCR103 Anschluss an Kupferrohre Ø 15 mm Thermostat-Kopf / chrom Thermostat-Eckventil und Rücklaufverschraubung / chrom Klemmverschraubungen für Kupferrohre / chrom

Packungs-Nr. 105L / INOX / links / Code: O37NUCL105

Pack nr. 105R / INOX / rechts / Code: O37NUCR105 Anschluss an Kupferrohre Ø 15 mm Thermostatkopf / INOX Eckiges Thermostatventil und Rücklaufverschraubung / INOX Klemmverschraubungen für Kupferrohre / INOX

Packungs-Nr. 102L / weiß / links / Code: O37BUAL102 Pack

nr. 102R / weiß / rechts / Code: O37BUAR102 Anschluss an Al/PE-X, Al/PERT Rohre Ø 16×2 mm Thermostat-Kopf / weiß Eck-Thermostatventil und Rücklaufverschraubung / weiß Klemmverschraubungen für Al/PE-X, Al/ PERT / Chrom

Packungs-Nr. 104L / chrom / links / Code: O37CUAL104 Pack

nr. 104R / chrom / rechts / Code: O37CUAR104 Anschluss an Al/PE-X, Al/PERT Rohre Ø 16×2 mm Thermostat-Kopf / chrom Eck-Thermostatventil und Rücklaufverschraubung / chrom Klemmverschraubungen für Al/PE-X, Al/ PERT / Chrom

Packungs-Nr. 106L / INOX / links / Code: O37NUAL106

Pack nr. 106R / INOX / rechts / Code: O37NUAR106 Anschluss an Al/PE-X, Al/PERT Rohre Ø 16×2 mm Thermostatkopf / INOX Eckthermostatventil und Rücklaufverschraubung / INOX Klemmverschraubungen für Al/PE-X, Al/ PERT / EDELSTAHL

## Thermostat-Set

### Direkte



Illustrationsbild

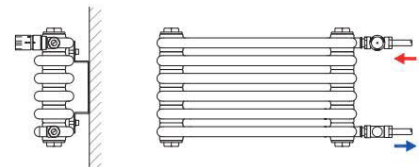

Packungs-Nr. 107 / weiß / Code: O37BPC-107

Anschluss an Kupferrohre Ø 15 mm Thermostat-Kopf / weiß Thermostat-Direktventil und Rücklaufverschraubung / weiß Klemmverschraubungen für Kupferrohre / chrom

Packungs-Nr. 109 / chrom / Code: O37CPC-109

Anschluss an Al/PE-X, Al/PERT Rohre Ø 16×2 mm Thermostat-Kopf / chrom Thermostat-Direktventil und Rücklaufverschraubung / chrom Klemmverschraubungen für Kupferrohre / chrom

Packungs-Nr. 111 / INOX / Code: O37NPC-111

Anschluss an Kupferrohre Ø 15 mm Thermostatkopf / INOX Set – Thermostat-Direktventil und Rücklaufverschraubung / INOX Klemmverschraubungen für Kupferrohre / INOX

Packungs-Nr. 108 / weiß / Code: O37BPA-108

Anschluss an Al/PE-X, Al/PERT Rohre Ø 16×2 mm Thermostat-Kopf / weiß Direktthermostatventil und Rücklaufverschraubung / weiß Klemmverschraubungen für Al/PE-X, Al/ PERT / Chrom

Packungs-Nr. 110 / chrom / Code: O37CPA-110

Anschluss an Al/PE-X, Al/PERT Rohre Ø 16×2 mm Thermostat-Kopf / chrom Direktthermostatventil und Rücklaufverschraubung / chrom Klemmverschraubungen für Al/PE-X, Al/ PERT / Chrom

Packungs-Nr. 112 / INOX / Code: O37NPA-112

Anschluss an Al/PE-X, Al/PERT Rohre Ø 16×2 mm Thermostatkopf / INOX Direktthermostatventil und Rücklaufverschraubung / INOX Klemmverschraubungen für Al/PE-X, Al/ PERT / EDELSTAHL

## Thermostat-Set

### Ecke



Illustrationsbild

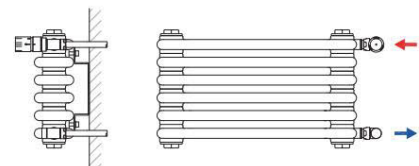

Packungs-Nr. 113 / weiß / Code: O37BRC-113

Anschluss an Kupferrohre Ø 15 mm Thermostatkopf / weiß Eck-Thermostatventil und Rücklaufverschraubung / weiß Klemmverschraubungen für Kupferrohre / chrom

Packungs-Nr. 115 / chrom / Code: O37CRC-115

Anschluss an Kupferrohre Ø 15 mm Thermostat-Kopf / chrom Eck-Thermostatventil und Rücklaufverschraubung / chrom Klemmverschraubungen für Kupferrohre / chrom

Packungs-Nr. 117 / INOX / Code: O37NRC-117

Anschluss an Kupferrohre Ø 15 mm Thermostatkopf / INOX Eck-Thermostatventil und Rücklaufverschraubung / INOX Klemmverschraubungen für Kupferrohre / INOX

Packungs-Nr. 114 / weiß / Code: O37BRA-114

Anschluss an Al/PE-X, Al/PERT Rohre Ø 16×2 mm Thermostat-Kopf / weiß Eck-Thermostatventil und Rücklaufverschraubung / weiß Klemmverschraubungen für Al/PE-X, Al/ PERT / Chrom

Packungs-Nr. 116 / chrom / Code: O37CRA-116

Anschluss an Al/PE-X, Al/PERT Rohre Ø 16×2 mm Thermostatkopf / chrom Eck-Thermostatventil und Rücklaufverschraubung / chrom Klemmverschraubungen für Al/PE-X, Al/ PERT / Chrom

Packungs-Nr. 118 / INOX / Code: O37NRA-118

Anschluss an Al/PE-X, Al/PERT Rohre Ø 16×2 mm Thermostatkopf / INOX Eck-Thermostatventil und Rücklaufverschraubung / INOX Klemmverschraubungen für Al/PE-X, Al/ PERT / EDELSTAHL

## Chromhaken - 2-teiliges Set

Bestellnummer: O15AM80-01-0101































## Kodierung

1	2	3	4	5	6	7	8	9	10	11	12	13	14	15	16	17
CAH31200010\$UV01 -																
Produkt			Modell		Länge			Anzahl Elemente Montageanschluss				Farbe			atyp	

**Bestellung** ATOL HORIZONTAL C3, Höhe 10 Elemente (490 mm), Länge 1200 mm, Wandmontage, Anschluss UV, Farbe RAL9016

## Farbreferenztafel

 <b>RAL9016</b> schneeweiß 01	 <b>S09</b> Schneewittchen Textur 68	 <b>RAL9001</b> Elfenbein 04	 <b>S31</b> champagner metallisch 25	 <b>RAL9018</b> Papyrus 14	 <b>S08</b> Elfenbein Textur 67
 <b>S26</b> Kalk 09	 <b>S27</b> Khaki Textur 21	 <b>S36</b> Antikgoldmetallisch 48	 <b>S32</b> rosa Koralle Textur 26	 <b>RAL 3002</b> Feuerrot 08	 <b>S34</b> Rubin 28
 <b>S13</b> Sandsteinstruktur 72	 <b>S28</b> goldene Olivenstruktur 22	 <b>RAL6021</b> Lindengrün 06	 <b>S29</b> Aquamarin- Metallic 23	 <b>RAL5014</b> Taubenblau 07	 <b>S30</b> Saphirtextur 24
 <b>S33</b> Lavaasche Textur 27	 <b>S03</b> kupfer metallisch 62	 <b>S19</b> messingmetallisch 83	 <b>S38</b> dunkelgrau Textur 50	 <b>S05</b> Silbermetallisch 64	 <b>S37</b> hellgrau Textur 49
 <b>S02</b> anthrazit- metallisch 61	 <b>S35</b> Zimttextur 29	 <b>S10</b> Schieferstruktur 69	 <b>RAL9005</b> schwarz 19	 <b>S40</b> schwarze Samtmatte 51	

## Spezialbehandlung

 <b>S41</b> RAL9016 antibakteriell* 88	 <b>S20</b> transparente Farbe 84
--	--

\*Eine antibakterielle Silberionen-Ausrüstung bietet Schutz vor einer Vielzahl von Bakterien und Pilzen.

### **Unser Qualitätsanspruch**

Im Mittelpunkt der Firmenphilosophie stehen

- Hohe Qualität,
  - Kompetente Beratung der Kunden sowie
  - Der ständige Ausbau der Forschungs- und Entwicklungskapazitäten,
- \* Für Satz- und Druckfehler wird keine Haftung übernommen
- \* Änderungen Vorbehalten



### **Our quality standards**

The focus of the company philosophy

- High quality,
  - Competent advice to customers as well
  - The constant expansion of research and development capacities,
- \* No liability is assumed for typographical and printing errors
- \* Subject to change



ELKUME e.U, Am Graben 8, 2011 Unterhautzentral, Österreich

Tel. +43 (0)676 78 22 974

office@elkume-heizung.at [www.elkume-heizung.at](http://www.elkume-heizung.at)

[www.elkume.at](http://www.elkume.at)